

# 資料擷取器



## DAQ-9600

### 整合 · 切換 · 量測 · 分析 延伸你的量測觸角

DAQ-9600 資料擷取器具有五個高效能的開關卡和一個內置的 6 1/2 位萬用錶，可為您提供高效準確的數據採集。

測量和轉換 14 種不同的輸入信號：  
帶熱電耦、RTD 和熱敏電阻的溫度；直流/交流電壓；2 線式和 4 線式電阻；  
頻率和周期；直流/交流電流和電容；直接應變和電橋應變

控制您的資料擷取器，以各種顯示選項記錄和可視化結果，以便於分析。一款免費的 DAQ 軟件，可幫助您控制來自多個資料擷取器的特定測試配置的測量通道。



DAQ – 資料記錄軟體

# 資料擷取

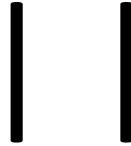

多工器

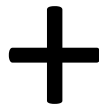

主機



- Digital IO  
標準介面
- LAN  
標準介面
- USB  
標準介面
- GPIB  
選購介面

6 ½ digits  
Accuracy



3-slot  
Mainframe



# DAQ-900

## 20通道通用多工器 (固態繼電器)

- ※ 掃描速度高達每秒 450 個通道
- ※ 2 線式和 4 線式掃描
- ※ 內建的溫度冷接點參考
- ※ 120 V 切換

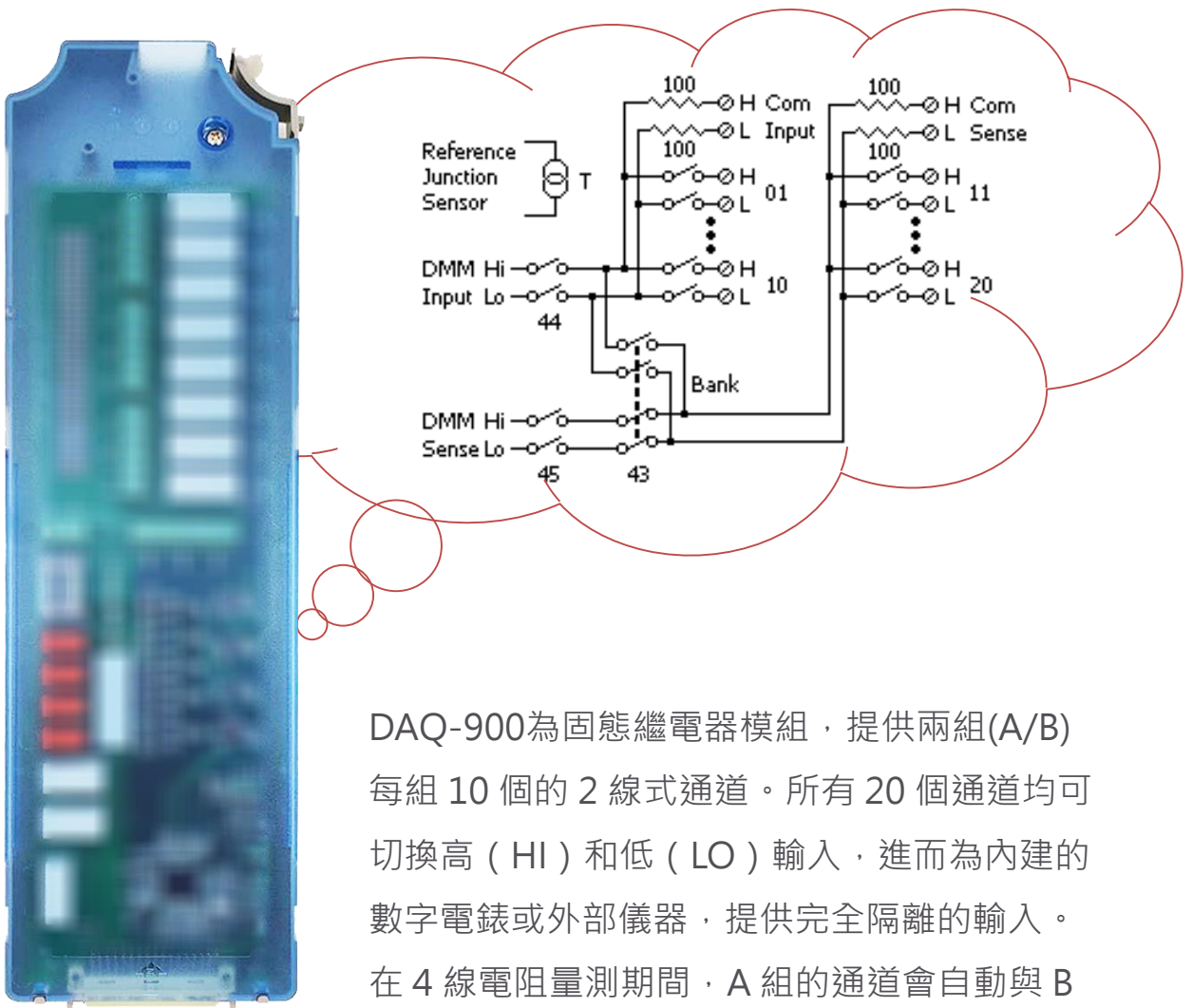

DAQ-900為固態繼電器模組，提供兩組(A/B)每組 10 個的 2 線式通道。所有 20 個通道均可切換高 (HI) 和低 (LO) 輸入，進而為內建的數字電錶或外部儀器，提供完全隔離的輸入。在 4 線電阻量測期間，A 組的通道會自動與 B 組的通道配對，以提供電源和感測連接。該模組具有內建的冷接點參考，可在量測熱電耦時，大幅減少因熱梯度引起的誤差。

# DAQ-901

## 20+2通道通用多工器 (電樞繼電器)

- ※ 掃描速度可達每秒 80 個通道
- ※ 2 線式和 4 線式掃描
- ※ 內建的溫度冷接點參考
- ※ 300 V 切換
- ※ 額外 2 個通道可直接進行電流量測(1A/每通道)

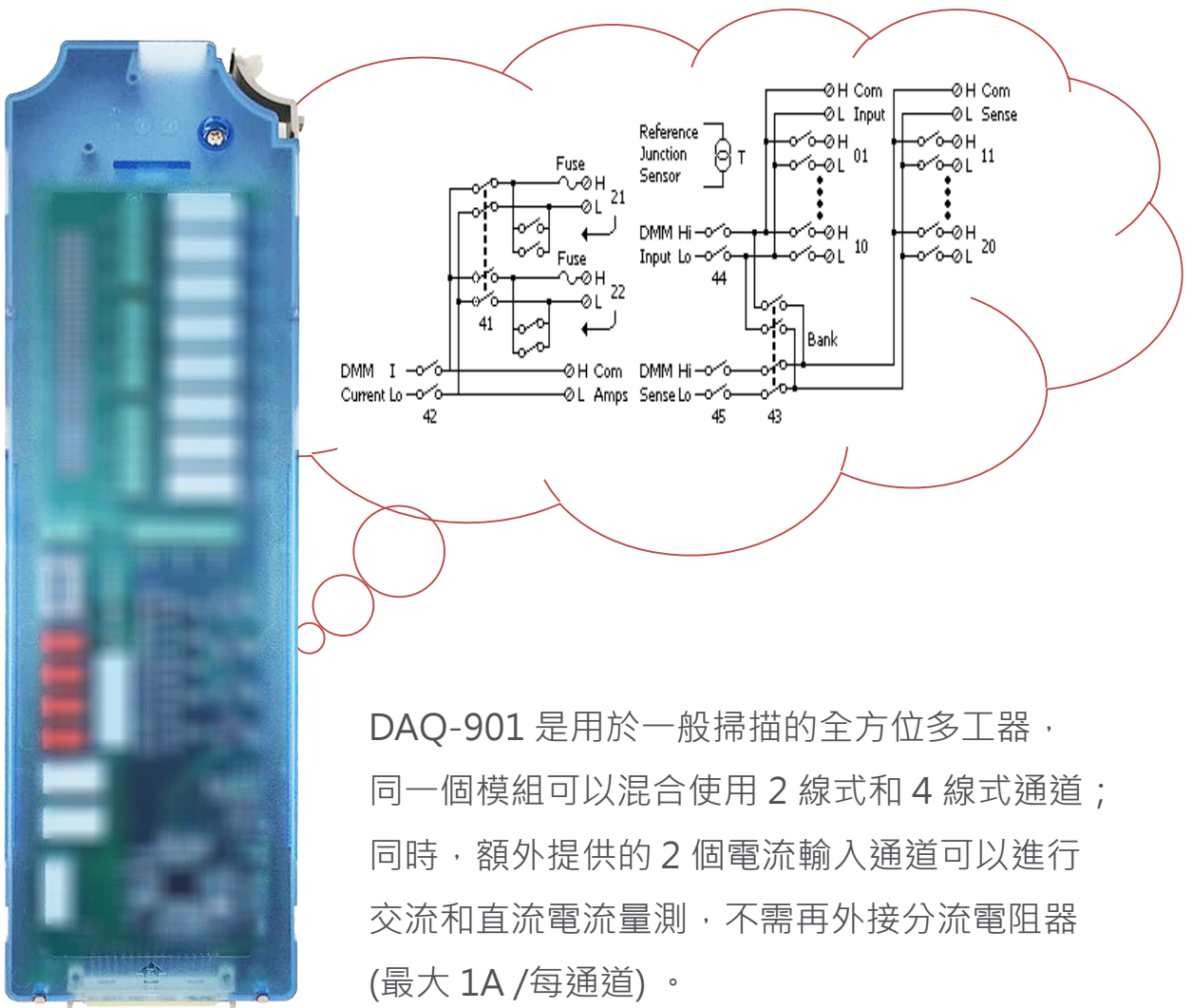

DAQ-901 是用於一般掃描的全方位多工器，同一個模組可以混合使用 2 線式和 4 線式通道；同時，額外提供的 2 個電流輸入通道可以進行交流和直流電流量測，不需再外接分流電阻器 (最大 1A /每通道)。

DAQ-901 共有 22 個通道，結合密集的多功能切換以及每秒多達 80 個通道的掃描速率，適合用於各種不同的資料擷取應用。

# DAQ-903

## 40通道單端多工器

- ※ 掃描速度可達每秒 80 個通道
- ※ 單線切換適用於 common-low 應用
- ※ 可用於 2 線式掃描(電流除外)

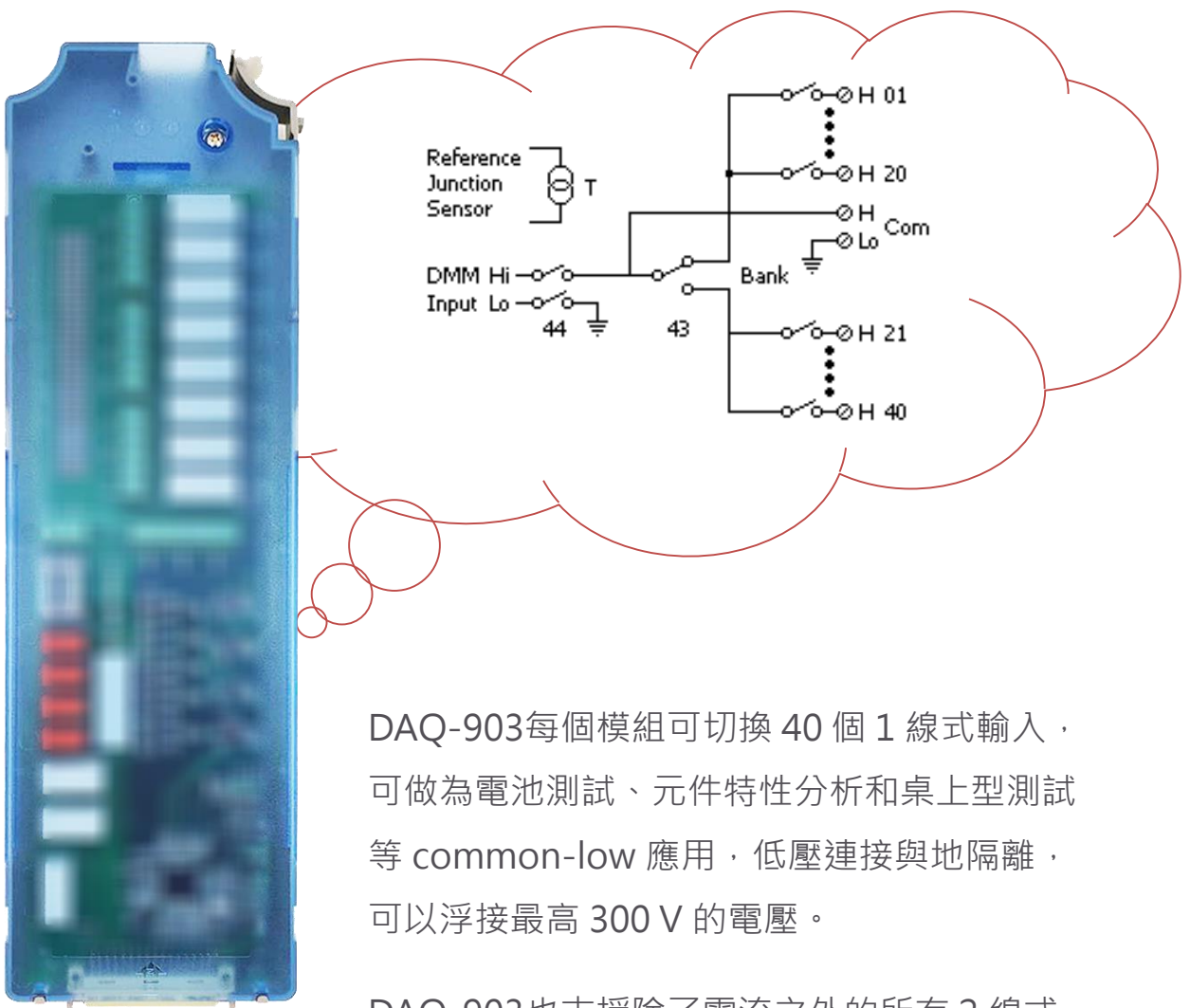

DAQ-903每個模組可切換 40 個 1 線式輸入，可做為電池測試、元件特性分析和桌上型測試等 common-low 應用，低壓連接與地隔離，可以浮接最高 300 V 的電壓。

DAQ-903也支援除了電流之外的所有 2 線式內部量測。

# DAQ-904

## 4 x 8 2線式矩陣

- ※ 切換速度可達3ms
- ※ 32 個 2 線式交叉點
- ※ 300 V · 1A 切換
- ※ 最高可達 96 個交叉點(3 slots)

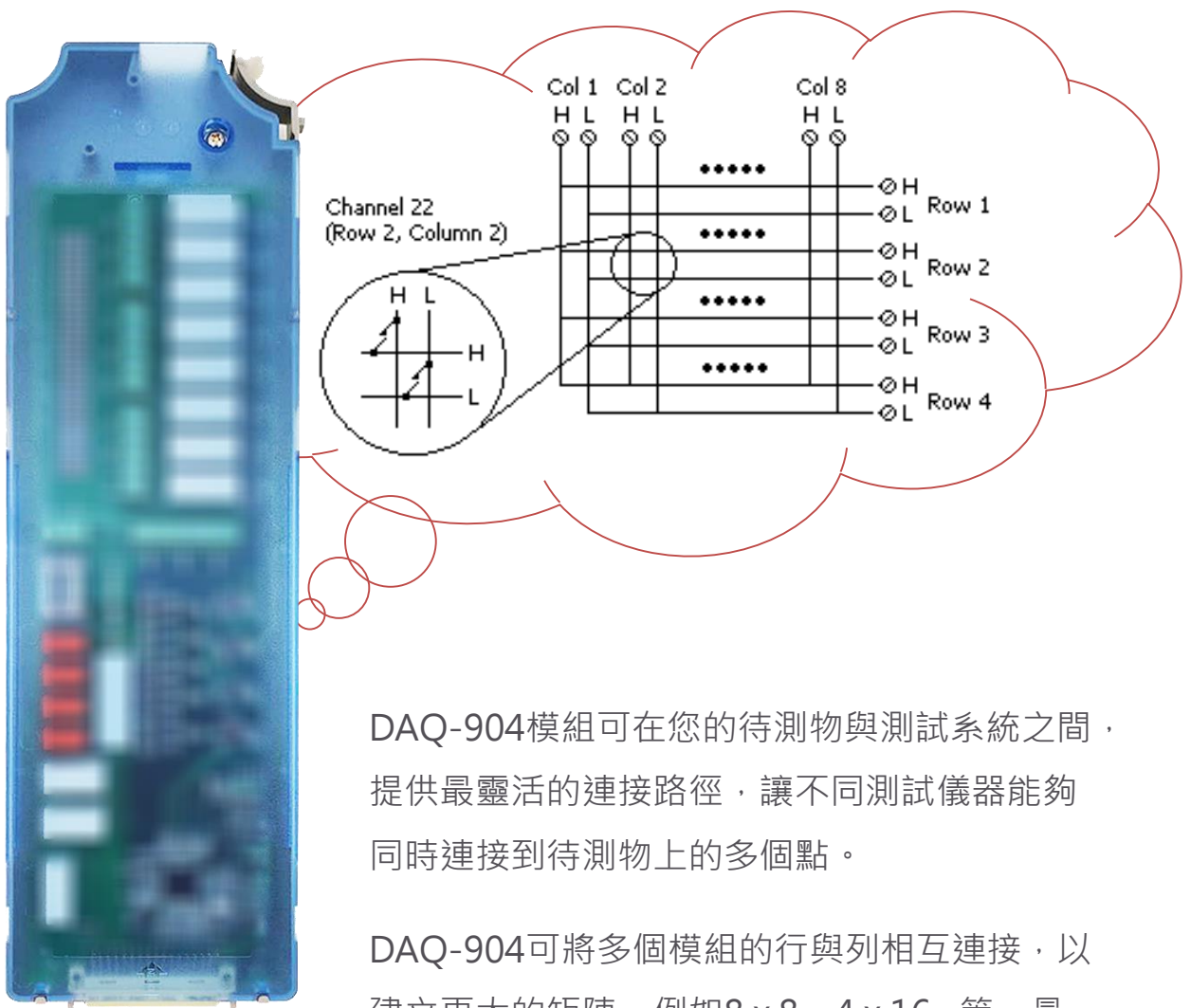

DAQ-904模組可在您的待測物與測試系統之間，提供最靈活的連接路徑，讓不同測試儀器能夠同時連接到待測物上的多個點。

DAQ-904可將多個模組的行與列相互連接，以建立更大的矩陣，例如8 x 8、4 x 16...等，最高可於單一機台內建置 96 個交叉點。

# DAQ-909

## 8+2通道高電壓高電流多工器

- ※ 掃描速度每秒 60 個通道
- ※ 直流 電壓600V，電流2A
- ※ 2 線式和 4 線式掃描
- ※ 額外 2 個通道可直接進行電流量測(2A/每通道)

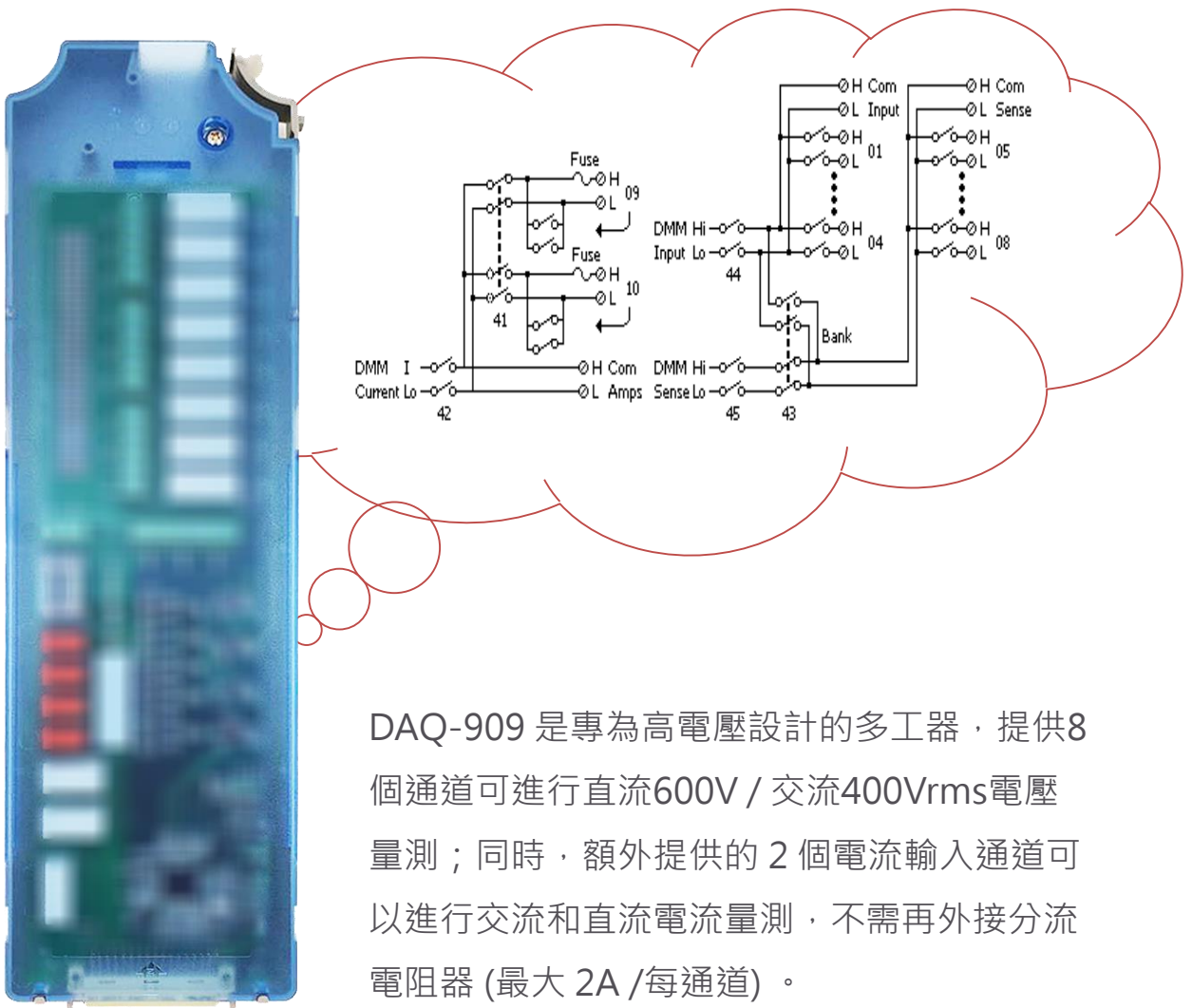



# 模組特性

單一主機最多可以插入三個模組（任意組合）。

DAQ-9600 的內建數位萬用電錶，除 DAQ-904 外，均能透過 DAQ-900、DAQ-901、DAQ-903 和 DAQ-909 多工器連接使用。

	多工器	多工器	多功能	矩陣	多工器
	DAQ-900	DAQ-901	DAQ-903	DAQ-904	DAQ-909
通道數	20	20+2	40	4 x 8	8+2
掃描速度	450 CH/s	80 CH/s	80 CH/s		60 CH/s
<b>適用內建電錶功能</b>					
AC/DC 電壓	√ <sup>2,3</sup>	√	√		√
AC/DC 電流		√			√
頻率/週期	√	√	√		√
2線式電阻	√ <sup>1</sup>	√	√		√
4線式電阻	√ <sup>1</sup>	√			√
熱電耦	√	√			√
2線式RTD		√	√		√
4線式RTD		√			√
熱敏電阻		√	√		√
電容		√	√		√
<b>輸入特性 (DC、AC rms)</b>					
電壓 (V)	120	300	300	300	DC 600 AC 400
電流 (A)		1		1	2
<b>其他輸入特性</b>					
T/C CRJ 準確度	0.8°C	0.8°C			
壽命 (無負載)	see <sup>4</sup>	10M	10M	10M	10M
壽命 (額定負載)	see <sup>4</sup>	100k	100k	100k	100k

- 100 Ω 和 1 kΩ 電阻範圍的量測，建議使用 4 線式電阻來進行；DAQ-900 的最大電阻範圍為 1 MΩ。
- 交流電壓量測時，輸入阻抗將隨頻率而降低。5 Ω 或更低的電源阻抗將在整個頻率範圍內維持規格。50 Ω 或更低的電源阻抗將在 5 kHz 的範圍內維持規格。
- 直流電壓量測時，如果積分時間較短而且電源阻抗較高，可能需要更多穩定時間。
- 該模組具有電樞背板和 2 線式/4 線式繼電器，使用壽命為 100 M 次（FET Bank 內的壽命不受限制）

## 多工器/模組一覽表

型號	說明	型式	速度 (掃描)	最大 電壓	最大 電流	備註
DAQ-900	20 ch 多工器	2-wire solid state (4-wire selectable)	450	120V		內建溫度冷接點參考
DAQ-901	20 ch 多工器 + 2 電流通道	2-wire armature (4-wire selectable)	80	300V	1A	內建溫度冷接點參考 2個額外電流通道 (總計22通道)
DAQ-903	40 ch Single-Ended Mux	1-wire armature (common low)	80	300V		不支援四線式量測
DAQ-904	4 x 8 Matrix	2-wire armature		300V	1A	
DAQ-909	8 ch 多工器 + 2 電流通道	2-wire armature (4-wire selectable)	60	600Vdc 400Vac	2A	直流 高壓 / 大電流

## 規格

顯示	4.3" Color TFT LCD		
卡槽	3		
取樣率	10k SPS (最大)		
內存記憶	100k_Sample (非揮發)		
量測功能	檔位範圍	解析度	基本準確度 (*)
直流電壓	100mV to 600V	0.1 $\mu$ V to 1mV	0.0035%
交流電壓	100mV to 400V	0.1 $\mu$ V to 1mV	0.05%
電阻 (2線/4線)	100 $\Omega$ to 1000 M $\Omega$	0.1 m $\Omega$ to 1000 $\Omega$	0.01%
頻率	3Hz to 300kHz		0.01%
直流電流	1 $\mu$ A to 2A	1pA to 1 $\mu$ A	0.05%
交流電流	100 $\mu$ A to 2A	100pA to 1 $\mu$ A	0.10%
電容	1nF to 100 $\mu$ F	0.0001nF to 0.01 $\mu$ F	2%
溫度 (熱電偶)	-200 $^{\circ}$ C to 1820 $^{\circ}$ C	0.002 $^{\circ}$ C to 0.01 $^{\circ}$ C	0.2 $^{\circ}$ C
溫度 (熱敏)	-80 $^{\circ}$ C to 150 $^{\circ}$ C	0.01 $^{\circ}$ C	0.01 $^{\circ}$ C
溫度 (RTD)	-200 $^{\circ}$ C to 600 $^{\circ}$ C	0.002 $^{\circ}$ C	0.06 $^{\circ}$ C
其他			
USB儲存功能	支援		
標準介面	Digital I/O, LAN and USB host/device		
選購介面	mini GPIB		
使用電源	AC 100V/120V/220V/240V $\pm$ 10%		
尺寸 & 重量	267(W) x 107(H) x 380 (D) mm; 約 4.5公斤		

\* : 量測功能準確度為使用 DAQ-901 進行量測所得的數值。

Specifications subject to change without notice.

## Global Headquarters

## GOOD WILL INSTRUMENT CO., LTD.

No. 7-1, Jhongsing Road, Tucheng Dist., New Taipei City 236, Taiwan  
T +886-2-2268-0389 F +886-2-2268-0639  
E-mail: marketing@goodwill.com.tw

## China Subsidiary

## GOOD WILL INSTRUMENT (SUZHOU) CO., LTD.

No. 521, Zhujiang Road, Snd, Suzhou Jiangsu 215011 China  
T +86-512-6661-7177 F +86-512-6661-7277

## Malaysia Subsidiary

## GOOD WILL INSTRUMENT (SEA) SDN. BHD.

No. 1-3-18, Elit Avenue, Jalan Mayang Pasir 3,  
11950 Bayan Baru, Penang, Malaysia  
T +604-6111122 F +604-6115225

## Europe Subsidiary

## GOOD WILL INSTRUMENT EURO B.V.

De Run 5427A, 5504DG Veldhoven, THE NETHERLANDS  
T +31(0)40-2557790 F +31(0)40-2541194

## U.S.A. Subsidiary

## INSTEK AMERICA CORP.

5198 Brooks Street Montclair, CA 91763, U.S.A.  
T +1-909-399-3535 F +1-909-399-0819

## Japan Subsidiary

## TEXIO TECHNOLOGY CORPORATION.

7F Towa Fudosan Shin Yokohama Bldg., 2-18-13 Shin  
Yokohama, Kohoku-ku, Yokohama, Kanagawa,  
222-0033 Japan  
T +81-45-620-2305 F +81-45-534-7181

## Korea Subsidiary

## GOOD WILL INSTRUMENT KOREA CO., LTD.

Room No.503, Gyeonginro 775 (Mullae-Dong 3Ga,  
Ace Hightech-City B/D 1Dong), Yeongdeungpo-Gu,  
Seoul 150093, Korea.  
T +82-2-3439-2205 F +82-2-3439-2207

## India Subsidiary

## GW INSTEK INDIA LLP.

No.2707/B&C, 1<sup>st</sup> Floor UNNATHI Building,  
E-Block, Sahakara Nagar, Bengaluru-560 092, India  
T +91-80-6811-0600 F +91-80-6811-0626

  
Simply Reliable

Website



Facebook



LinkedIn